

セッターロック 縦型

取扱説明書

品番

SLOV1N-1 SLOV2N-1 SLOV1W-1 SLOV2W-1 SGOV1W-1 SGOV2W-1
SLOV1N-2 SLOV2N-2 SLOV1W-2 SLOV2W-2 SGOV1W-2 SGOV2W-2
SLOV1N-3 SLOV2N-3 SLOV1W-3 SLOV2W-3 SGOV1W-3 SGOV2W-3

- この度は弊社製品をお買い上げいただき誠にありがとうございます。
- 製品を安全にご使用いただくために、取扱説明書をよくお読みの上正しくお使いください。
- 取扱説明書は必ず保管して頂くと共に、使用者が変わった場合は再度説明書をご一読いただき、内容をご確認の上、お使いください。

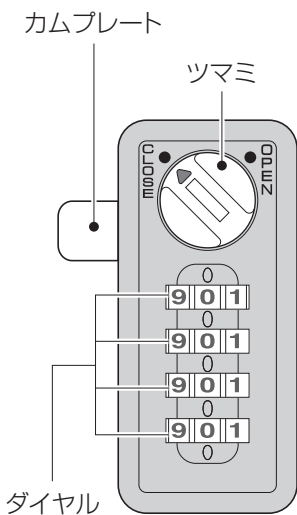

表面

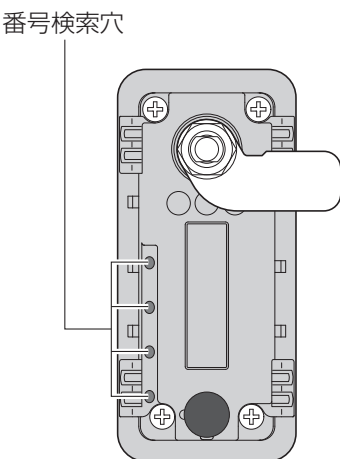

裏面

CLOVER CO.,LTD.

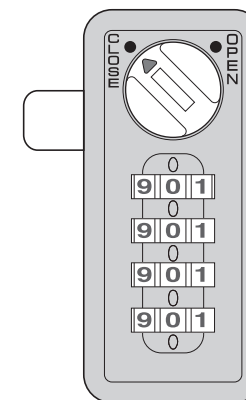

株式会社 **クローバー**

本社・工場 〒561-0807 大阪府豊中市原田中1-2-40 TEL 06-6844-2111(代)
ホームページ <https://www.cloverkey.co.jp>

©CLOVER CO.,LTD. ALL RIGHTS RESERVED.

201510-1 DL0048

製品に関するお問い合わせ

総合お問い合わせ窓口 ☎ 06-6844-0051

! ご使用上のご注意

- この製品はダイヤル式の簡易ロックです。貴重品の保管にはご使用にならないでください。
- 施錠・解錠後は他人に暗証番号を見られない様、番号を乱してください。
- 暗証番号設定の際、[0000]以外の番号を推奨します。[1111][7777]など揃えた番号の設定は、盗難の恐れがありますので危険です。
- 施錠後は、確実に鍵がかかっていることを確認してください。
- 施錠時には、他人に暗証番号を見られないようにご注意ください。
- 番号検索穴には、当社指定のサーチバー以外は差込まないでください。
- このロックは屋内用です。屋外はもとより、屋内でも高温多湿の場所や水濡れ、加熱する場所は避けてください。
- ツマミは、工具等で無理に回すと壊れます。
- ロックに油やグリスなどを、絶対に注油しないでください。故障の原因となります。
- ロックの分解、改造は故障の原因となりますので絶対しないでください。
- 暗証番号変更は手順通りに行ってください。手順を間違くと、部品が破損して、操作が出来なくなります。

お手入れについて

- やわらかい布を水で薄めた中性洗剤に浸し、軽く絞って拭き取り乾拭きをしてください。
- ベンジン、シンナー、アルコール類など揮発性のものは使用しないでください。(変色・変形・割れの原因)

● 使用方法

🔑 施錠の手順

- 1 ツマミがOPEN側にあることを確認して暗証番号をセットします。



- 2 ① ツマミをCLOSE側に回します。
② 番号を乱すと施錠されます。

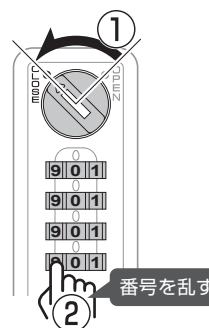

🔒 解錠の手順

- 1 暗証番号をセットします。

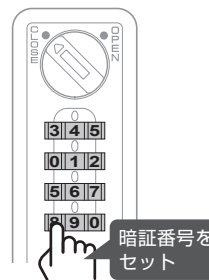

- 2 ① ツマミをOPEN側に回して解錠します。
② 番号を乱します*。

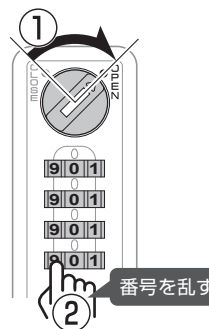

* 暗証番号を他の人に見られないようにOPEN後は暗証番号以外の番号に乱してください。

● 非常解錠方法・暗証番号検索方法

※ 非常解錠・暗証番号検索には別売品「非常解錠用マスターキー」「サーチバー」が必要です。

非常解錠方法

- 1 ツマミの中央部にマスターキーを差込みます。

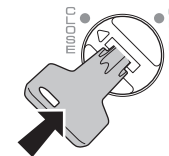

- 2 OPEN側に回すと解錠され、扉を開くことができます。

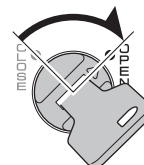

暗証番号検索方法

- 1 非常解錠完了後....
① 扉を開いたままの状態でもCLOSE側まで回します。
② マスターキーを抜き取ります。

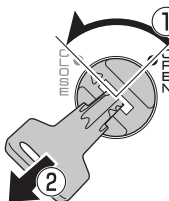

- 2 本体裏面の番号検索穴にサーチバーを差込み、更にサーチバーを押しながら、本体表面のダイヤルを回すとセットした暗証番号で止まります。

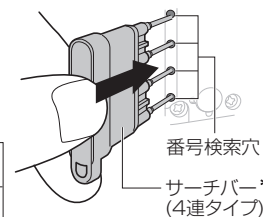

*1本タイプサーチバーをお使いの場合
① 番号検索穴1箇所ずつ順番に
②の操作を繰り返してください。

- 3 暗証番号検索後、サーチバーを抜き取り、ツマミがOPEN側に回れば完了です。



! サーチバーを差込んだままツマミをOPEN側に回さないでください。故障の原因となります。